

CAJAS OFIMÁTICAS TM PLUS

- **CALIDAD:**
Materiales de última generación libre de halógenos.
- **ECONOMÍA:**
El mejor precio garantizado.
- **FABRICACIÓN:**
Íntegramente en la UE.
- **INNOVACIÓN:**
Profundidad variable y mínimo tiempo de montaje y cableado.
- **MECANISMOS:**
Adaptable serie de 45 x 45

CAJAS DE SUPERFICIE TM22 PLUS

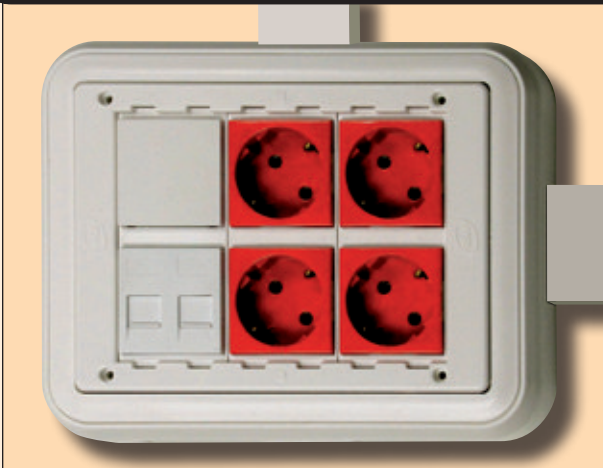

CAJAS DE EMPOTRAR EN PARED TM23 PLUS



CAJAS DE SUELO TM21 PLUS



CAJAS DE EMPOTRAR EN MAMPARA TM24 PLUS



Caja de suelo **TM21 PLUS**

Profundidad regulable de 87 a 106 mm. • Material PC-ABS libre de halógenos. • Color Gris Ral 7015
Medidas: 224 x 186 x 87 mm (largo/ancho/fondo).

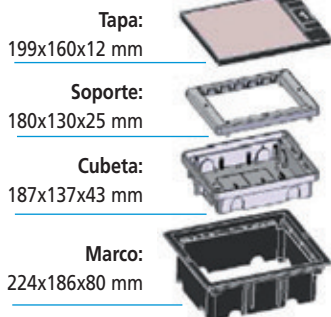

Tapa:
199x160x12 mm

Soporte:
180x130x25 mm

Cubeta:
187x137x43 mm

Marco:
224x186x80 mm

Caja de Suelo TM-21 PLUS 3 módulos / 6 Mecanismos

Referencia	PVP
6121000	48,20 €/Ud

Cubeta: Con guías para colocar tabiques metálicos masa/datos. 8 entradas de cables con fijaciones para colocar bridas.

Marco: Profundidad regulable de 87mm a 106mm. Sistema de sujeción con 4 garras, instalación directa en suelos técnicos. Entrada de cables por las 4 caras.

Tapa: Reforzada con plancha de acero y tirador de acero. 4 puntos de sujeción: 2 Ganchos delanteros y 2 salientes. Salida de cables por apertura con almohadilla. Permite colocación de moqueta, pavimento, suelo laminado, etc.

Soporte para mecanismos (Blanco): Clipaje directo por su parte posterior. Fácil desmontaje. Dos posiciones de altura regulable de 50mm a 57mm sólo con un giro del marco de 180°.

Bolsa de accesorios: Separador metálico masa/datos y tornillos de fijación.

KIT Caja de Suelo TM-21 PLUS 3 módulos / 6 Mecanismos (Incluidos)

Referencia	PVP
6121003	73,75 €/Ud

Incluye: 1 Caja Suelo TM21plus	6121000
1 Bloque doble E. Schuko Blanco	6686671
1 Bloque doble E. Schuko Rojo	6686672
1 Módulo doble para 2 RJ	4545201
1 Placa Ciega 45x45/Bl	4545000
1 Adaptador 90x45/Bl	6686670

Caja de superficie **TM22 PLUS**

Sólo sobresale de la pared 50 mm. • Material PC-ABS libre de halógenos. • Color Blanco Ral 9003.
Medidas: 227 x 172 x 50 mm (largo/ancho/fondo).

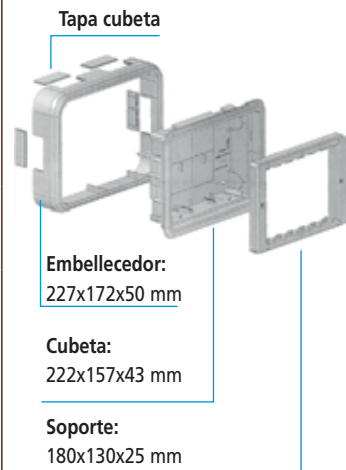

Tapa cubeta

Embellecedor:
227x172x50 mm

Cubeta:
222x157x43 mm

Soporte:
180x130x25 mm

Caja de Superficie TM-22 PLUS 3 módulos / 6 Mecanismos

Referencia	PVP
6122000	24,15 €/Ud

Cubeta: Con guías para colocar tabiques separadores metálicos. Con 8 aperturas para entrada de cables y alojamientos para embriar los tubos.

Marco: Con 4 entradas ocultas con tapas extraíbles. Se fija a la pared junto con la cubeta.

Soporte para mecanismos (Blanco): Clipaje directo por su parte posterior. Fácil desmontaje. Dos posiciones de altura regulable de 50mm a 57mm sólo con un giro del marco de 180°.

Bolsa de accesorios: Separador metálico masa/datos, tapones embellecedores de tornillos, tapas entradas canaleta, tornillos y tacos de fijación.

KIT Caja de Superficie TM-22 PLUS 3 módulos / 6 Mecanismos (Incluidos)

Referencia	PVP
6122003	49,60 €/Ud

Incluye: 1 Caja Superficie TM22plus	6122000
1 Bloque doble E. Schuko Blanco	6686671
1 Bloque doble E. Schuko Rojo	6686672
1 Módulo doble para 2 RJ	4545201
1 Placa Ciega 45x45/Bl	4545000
1 Adaptador 90x45/Bl	6686670

Caja de empotrar en pared **TM23 PLUS**

La cubeta de empotrar en pared sólo tiene 43 mm. • Material PC-ABS libre de halógenos. • Color Gris Ral 7015 y Blanco Ral 9003
 Medidas: 206 x 157 x 50 mm (largo / ancho / fondo).

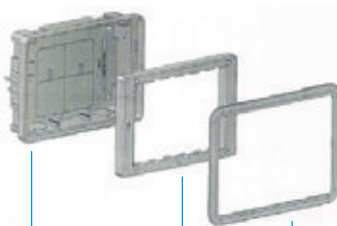

Cubeta:
187x137x43 mm

Soporte:
180x130x25 mm

Marco:
206x157x7 mm

Caja de Empotrar en Pared **TM-23 PLUS** 3 módulos / 6 Mecanismos

Referencia	PVP
6123000	20,30 €/Ud

Cubeta: Con guías para colocar tabiques metálicos masa/datos.
8 entradas de cables con fijaciones para colocar bridas.

Marco Embellecedor: Diseñado para cubrir las posibles imperfecciones de los cortes resultantes de la instalación de la cubeta en la obra.

Soporte para mecanismos (Blanco): Clipaje directo por su parte posterior.
Fácil desmontaje. Dos posiciones de altura regulable de 50 mm a 57 mm sólo con un giro de 180°.

Bolsa de accesorios: Separador metálico masa/datos, tapones embellecedores de tornillos y tornillos de fijación.

KIT Caja de Empotrar en Pared **TM-23 PLUS** 3 módulos / 6 Mecanismos (Incluidos)

Referencia	PVP
6123003	45,80 €/Ud

Incluye:

1 Caja de Empotrar en Pared TM23 PLUS	6123000
1 Bloque doble E. Schuko Blanco	6686671
1 Bloque doble E. Schuko Rojo	6686672
1 Módulo doble para 2 RJ	4545201
1 Placa Ciega 45x45/Bl	4545000
1 Adaptador 90x45/Bl	6686670

Caja de empotrar en mampara **TM24 PLUS**

La cubeta de empotrar en mampara sólo tiene 43 mm. • Material PC-ABS libre de halógenos. • Blanco Ral 9003
 Medidas: 222 x 157 x 50 mm (largo / ancho / fondo).

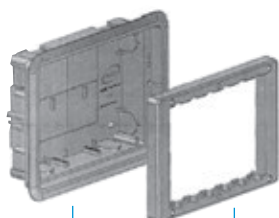

Cubeta:
222x157x43 mm

Soporte:
180x130x25 mm

Caja de Empotrar en Mampara **TM-24 PLUS** 3 módulos / 6 Mecanismos

Referencia	PVP
6124000	20,30 €/Ud

Cubeta: Con guías para colocar tabiques metálicos masa/datos. 8 entradas de cables con fijaciones para colocar bridas. 2 garras de sujeción caja/mampara

Solapa Embellecedora cubeta: Forma parte de la propia cubeta y cubre las posibles imperfecciones de los cortes resultantes de la instalación en la mampara.

Soporte para mecanismos (Blanco): Clipaje directo por su parte posterior.
Fácil desmontaje. Dos posiciones de altura regulable de 50mm a 57mm sólo con un giro de 180°.

Bolsa de accesorios: Separador metálico masa/datos, tapones embellecedores de tornillos y tornillos de fijación.







KIT Caja de Empotrar en Mampara **TM-24 PLUS** 3 módulos / 6 Mecanismos (Incluidos)

Referencia	PVP
6124003	45,80 €/Ud

Incluye:

1 Caja de Empotrar en Mampara TM24 PLUS	6124000
1 Bloque doble E. Schuko Blanco	6686671
1 Bloque doble E. Schuko Rojo	6686672
1 Módulo doble para 2 RJ	4545201
1 Placa Ciega 45x45/Bl	4545000
1 Adaptador 90x45/Bl	6686670

Mecanismos y Módulos para cajas **TM PLUS**

Imagen	Descripción	Color	Referencia	PVP	Ud. Emb.
	Base E. Schuko 45x45 - 2P+T 16A 250V <i>Endoll Schuko - Prise de courant - Schuko</i>	Blanca	4545001	3,65 €/ud.	1 ud.
		Roja	4545002	3,65 €/ud.	1 ud.
		Grafito	4545011	4,70 €/ud.	1 ud.
	Base E. Francesa 45x45 - 2P+T 16A 250V <i>Endoll Schuko - Prise de courant - Schuko</i>	Blanca	4545003	4,05 €/ud.	1 ud.
		Roja	4545004	4,05 €/ud.	1 ud.
	Base E. Schuko C/ Protección Infantil 45x45 - 2P+T 16A 250V <i>Endoll Schuko - Prise de courant - Schuko</i>	Blanca	4545005	4,05 €/ud.	1 ud.
		Roja	4545006	4,05 €/ud.	1 ud.
	Módulo para 2 Conec. RJ c/v 45x45 PVC <i>Mòdul - Module - Module</i>	Blanco	4545201	4,05 €/ud.	1 ud.
	Módulo para 1 Conec. RJ c/v 45 x 45 PVC <i>Mòdul - Module - Module</i>	Blanco	4545100	3,55 €/ud.	1 ud.
	Placa Ciega 45 x 45 PVC <i>Placa cega - Plaquet vierge - Blank Plate</i>	Blanca	4545000	1,50 €/ud.	1 ud.
	Toma R-TV 45 x 45 / Estrella <i>Presa R-TV - Pris R-TV - R-TV Socket</i>	Blanca	4545533	11,40 €/ud.	1 ud.
	Adaptador doble 90/45 para 2Mec. serie 45 x 45 PVC <i>Adaptador - Adaptateur - Adapter</i>	Blanco	6686670	3,35 €/ud.	1 ud.
	Bloque Doble E. Schuko Precableado 2P+T 16A 250V + Adaptador 90 x 45 <i>Endoll doble - Prise de courant double - Schuko double</i>	Blanco	6686671	12,65 €/ud.	1 ud.
		Rojo	6686672	12,65 €/ud.	1 ud.
	Soporte para 3 adaptadores de mecanismos <i>Support 3 adaptadors - support 3 adaptateurs - 3 adapters support</i>	Blanco	6120000	12,50 €/ud.	1 ud.